

製品ラインナップ

スイッチ
キャスター

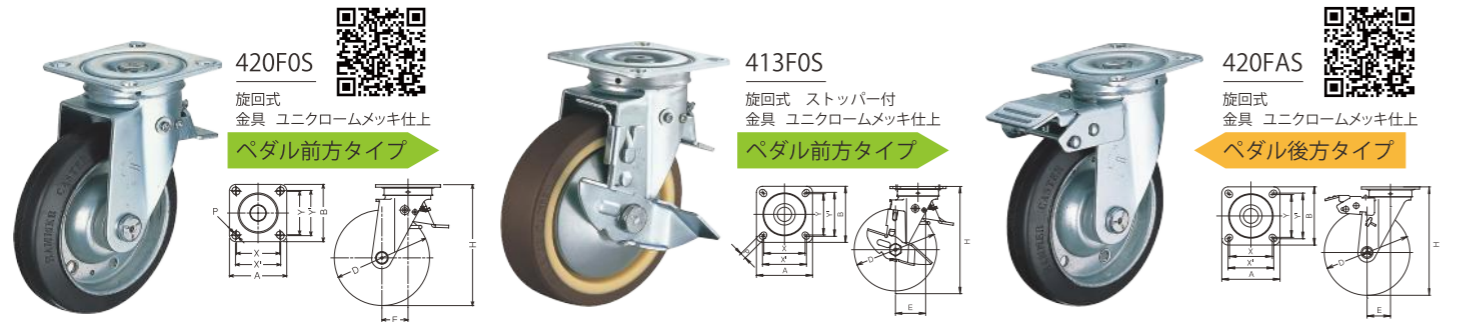

商品記号		許容荷重 1個(daN)	車輪構成	取付高	取付座	取付寸法	取付穴径	車幅
品番・品種	車種			Hmm	A×B mm	X×Y mm (X'×Y') mm	Pmm	mm
420 F0S	- R	120	鉄板ホイールゴム巻車輪 樹脂ブッシュ入	132	90×90	68×68 (71×71)	11	32
413 F0S	- R	150		168	102×102	75×75 (80×80)	11	38
420 FAS		160		190	102×102	75×75 (80×80)	11	40

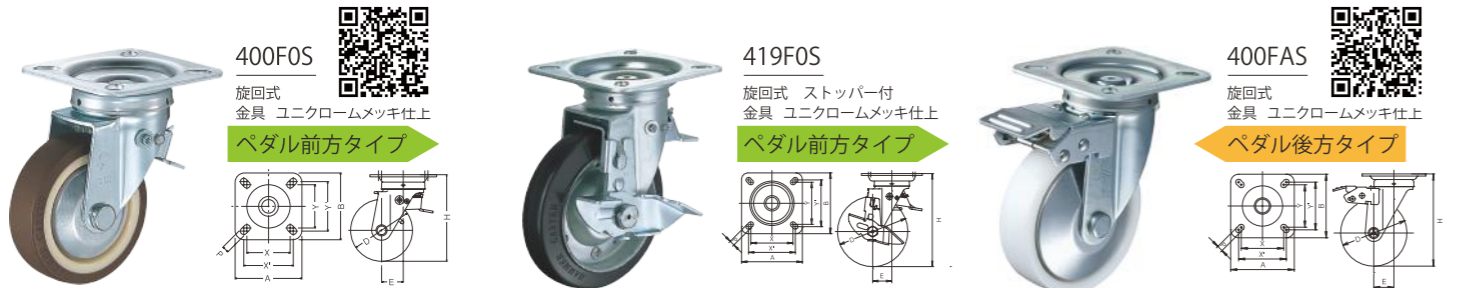

商品記号		許容荷重 1個(daN)	車輪構成	取付高	取付座	取付寸法	取付穴径	車幅
品番・品種	車種			Hmm	A×B mm	X×Y mm (X'×Y') mm	Pmm	mm
400 F0S	- R	120	鉄板ホイールゴム巻車輪 樹脂ブッシュ入	140	108×108	70×70 (80×80)	11	32
419 F0S	- R	150		174	120×120	80×80 (90×90)	11	38
400 FAS		160		199	130×130	90×90 (100×100)	11	40

●車輪は上記以外にも、豊富なラインナップをご用意しています。



※詳細は下記セールスプランチへお問い合わせください。

株式会社 ハンマーキャスターセールス

- | | | | |
|---|--|---|---|
| <p>東京支店
〒105-0004 東京都港区新橋六丁目5番4号
TEL 03-3434-2941 FAX 03-3434-2615</p> | <p>静岡営業所
〒422-8036 静岡市駿河区敷地一丁目3番22号
TEL 054-237-5409 FAX 054-237-0756</p> | <p>名古屋支店
〒462-0038 名古屋市中区稚児宮通一丁目45番地
TEL 052-915-1020 FAX 052-911-0420</p> | <p>金沢営業所
〒921-8001 金沢市高島三丁目15番地
TEL 076-292-0315 FAX 076-292-0313</p> |
| <p>大阪支店
〒578-0964 大阪府新庄西10番35号
TEL 06-6746-3930 FAX 06-6746-3943</p> | <p>岡山営業所
〒700-0922 岡山市北区東古松南町7番23号
TEL 086-226-2660 FAX 086-226-2664</p> | <p>広島支店
〒733-0842 広島市西区井口五丁目20番2号
TEL 082-277-2935 FAX 082-277-2936</p> | <p>福岡支店
〒812-0006 福岡市博多区上牟田一丁目26番16号
TEL 092-472-5655 FAX 092-474-2736</p> |

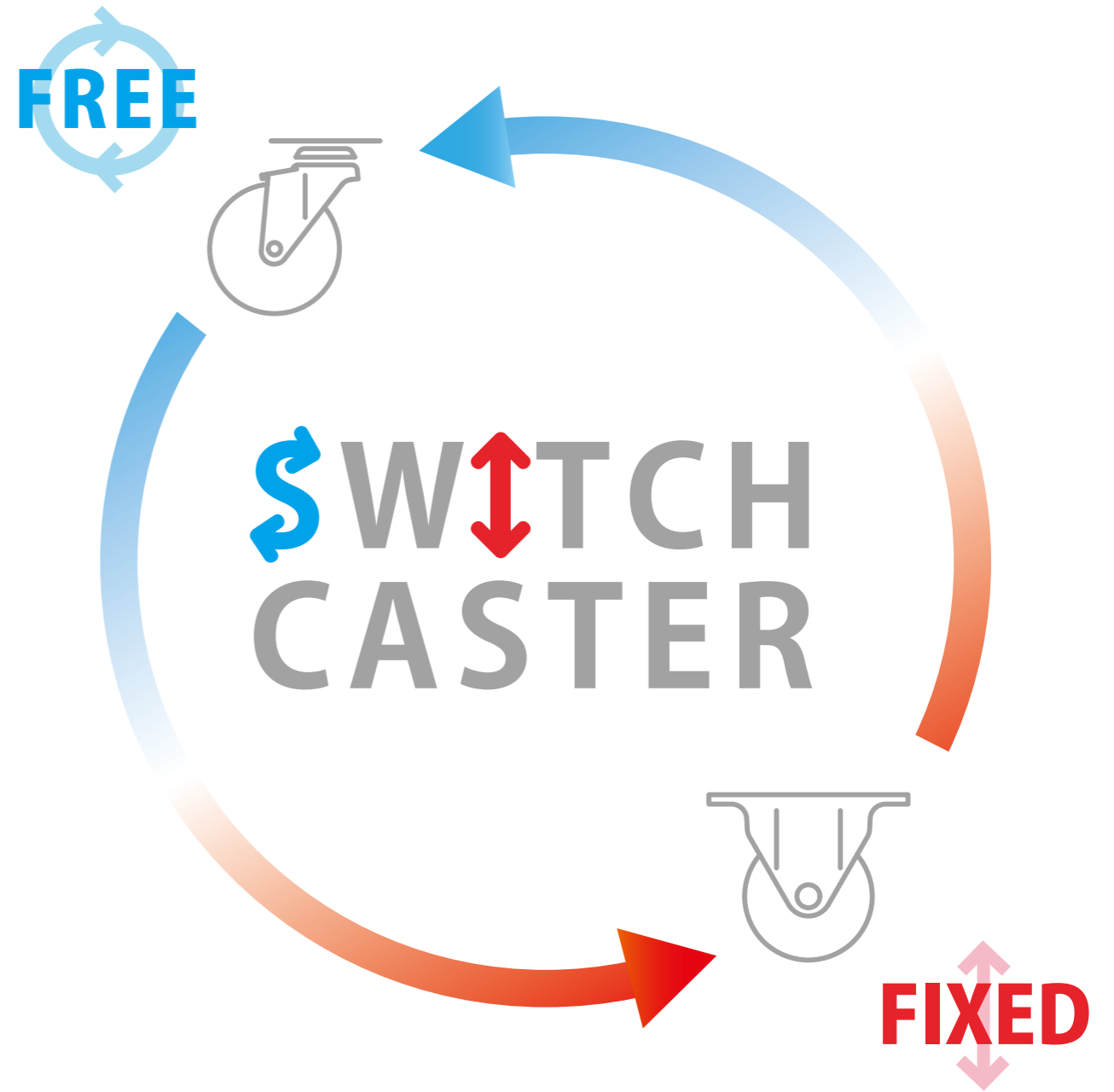

旋回式 / 固定式の切り替えができる
スイッチキャスター

旋回式 / 固定式の切り替えができるスイッチキャスター

一台二役で用途4倍。運搬の最適化をお手伝いします。

- 革新的なワンタッチ切替えを実現
- 旋回・固定の常識を変えるキャスター

FREE



FIXED



レバーをONする事で
方向が規制され
一定方向のみの走行
となります。

■ ペダルは2タイプをご用意しており、用途によって使い分けできます。

ペダル前方タイプ



【FOS】

ペダル後方タイプ



【FAS】

ペダルを操作することにより、
旋回式と固定式を切り替えることが
できます。

※進行方向に対する【前方】【後方】です。

■ 運搬台車に最適です。

一般的な荷物や比較的軽量の荷物の運搬には・・・

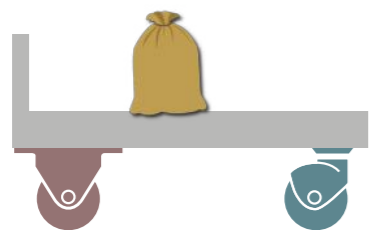

前輪：旋回式 + 後輪：固定式

重い荷物の運搬には・・・

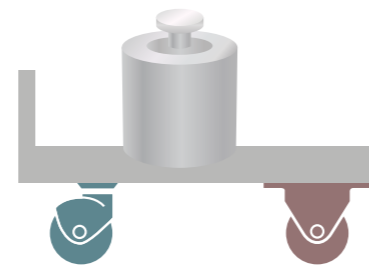

前輪：固定式 + 後輪：旋回式

他にも・・・狭い道路での方向転換や位置決めには【4輪とも旋回式】
直進の往復を繰り返す場合は【4輪とも固定式】
など用途は様々です。

◎荷物や用途に適した車輪配置のご紹介

● 前輪 旋回式 + 後輪 固定式

上から見た図

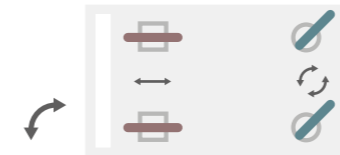

横から見た図



工場内や物流倉庫にて一般的によく用いられる組み合わせで、比較的軽量の荷物を運ぶのに最適です。
押手側に固定車を配置する事により走行方向が安定するので、台車が左右にぶれにくくなります。
方向転換に大きな力が必要になる為、重量物搬送には不向きです。

● 前輪 固定式 + 後輪 旋回式

上から見た図



横から見た図



積載量の大きな荷物や重量物を運ぶ際に用いられる組み合わせです。
押手側に旋回式を配置する事で、この原理が作用し、方向転換も容易にできます。
空荷時や軽量物搬送時では、直進操作性が手前固定式の場合より落ちます。

● 4輪とも 旋回式

上から見た図



横から見た図



ショッピングカートや家具業者・引越業者が用いる平台車などに用いられる組み合わせです。
4輪とも旋回式にすることで、その場から思う方向に移動できる利点があり、横付け動作がある場合に便利です。
平らな床面では抜群の操作性ですが、屋外等で緩やかな勾配が設けられている路面などでは、直進性が落ちます。

● 4輪とも 固定式

上から見た図

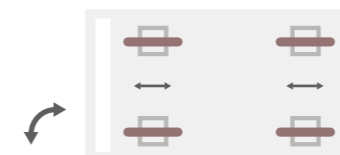

横から見た図



直進の往復を繰り返す場合に用いられる組み合わせです。工場内の往復運動などで用いられます。

さあ、
SWITCH
しよう。